

ERGOVENT LINEO-600 PROFILE VERTICAL

Priglaistomas linijinis ventiliacijos difuzorius

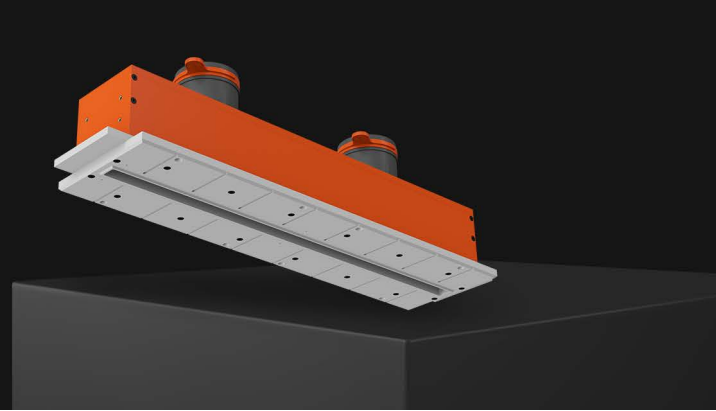

75 mm jungtys × 2 vnt / 1 plyšys × 600 mm × 20 mm / su sklende

Priglaistomas plyšinis difuzorius skirtas montuoti į gipso plokščių lubas ir sienas. Jis jungiamas prie lanksčių 75 mm plastikinių ortakių, o komplekte esantys adapteriai užtikrina greitą ir sandarų sujungimą. Po montavimo užglaistomas ir nudažomas ta pačia lubų ar sienų spalva, paliekant tik minimalistinį plyšį – subtilią interjero detalę.

- Difuzoriaus plyšio ilgis: 600 mm (fiksotas ilgis be prijungimo galimybės).
- Standžios, dažymui paruoštos apdailos medžiagos apatinė dalis – lengvai integruojama į gipso plokštes.
- Aerodinaminė oro balansavimo sklendė – reguliuojama iš išorės per plyšį.
- Komplekte – sklendės padėties matuoklė ir ortakių adapteriai greitam pajungimui.
- Montavimui reikalinga 17 cm erdvė, montavimą gali atlikti vienas žmogus per kelias minutes.

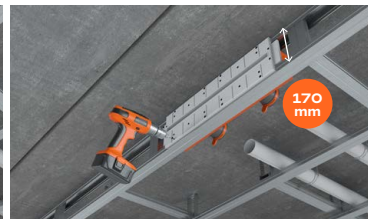
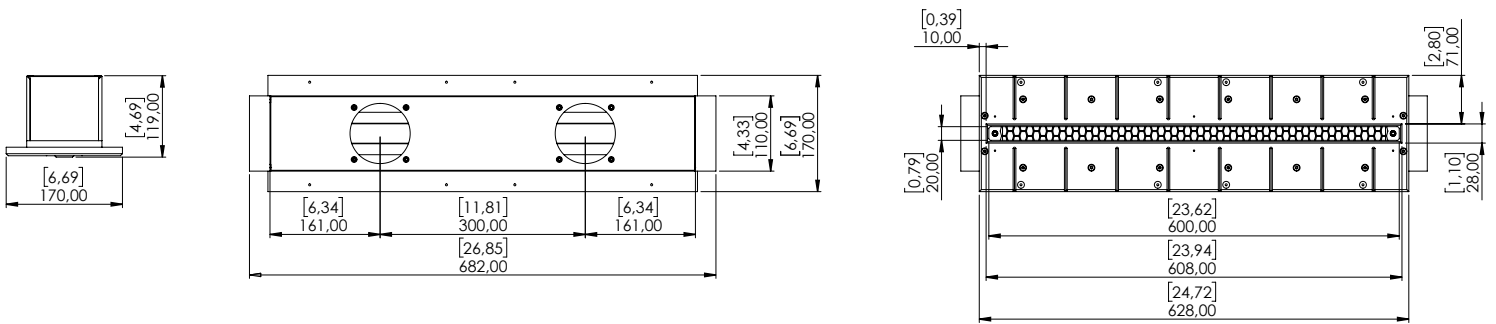

Minimalus montavimo plotis tarp profilių: 190 mm / ≈ 7,48".

Minimalus montavimo aukštis: 170 mm / ≈ 6,69".

Montavimas: reikalinga 17 cm erdvė, įrengimą vienas žmogus gali atlikti vos per kelias minutes.

Svarbu: montavimo metu visi tvirtinimo varžtai turi būti susukti.

ORO SROVĖS NUOTOLIS

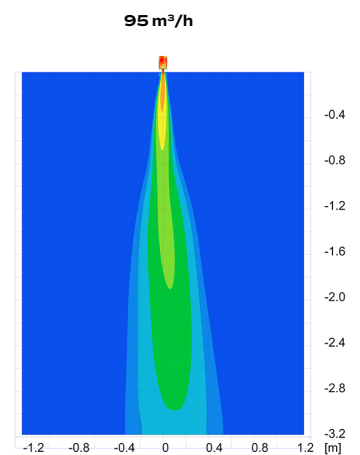
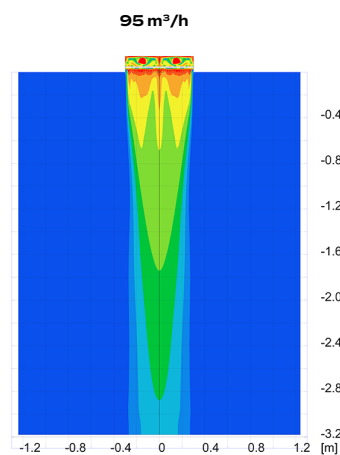
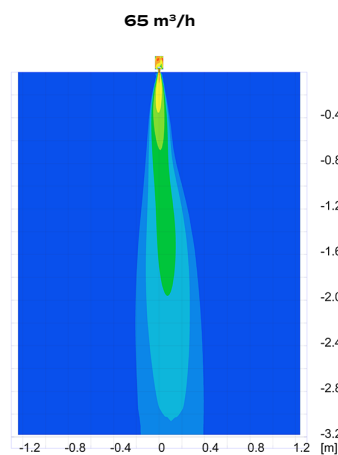
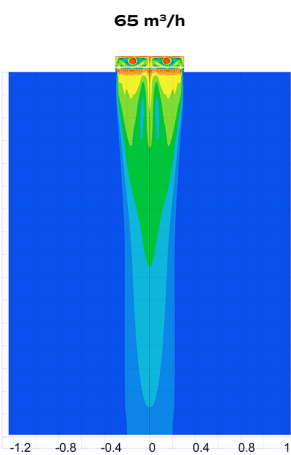

GARSO (pagal ISO 3741 standartą) ir SLĖGIO KRITIMO matavimų ataskaita

ORO TIEKIMAS

Slėgio ir oro srauto triukšmo diagrama:

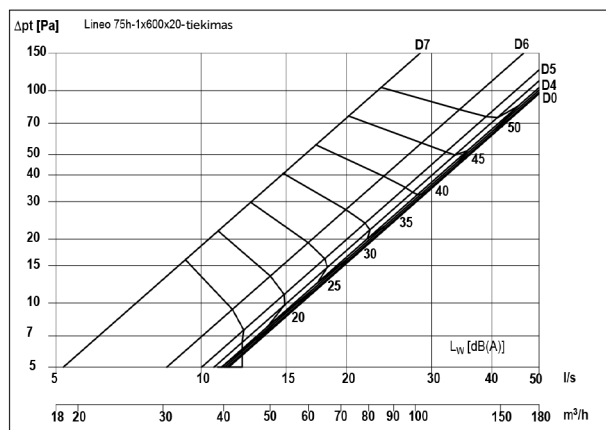

$$L_{Woct} [dB] = L_{WA} + K_{oct}$$

q [l/s]	D _{pt} [Pa]	L _{WA} [dBA]	K _{oct}							
-	-	33	63 Hz	125 Hz	250 Hz	500 Hz	1000 Hz	2000 Hz	4000 Hz	8000 Hz
-	-	-	-7	-1	5	0	-12	-20	-22	-23

Oktavinių juostų korekcijos koeficientai diagramai apskaičiuojami pagal nurodytą q, Δp_t arba L_{WA} / L_{PA} reikšmę.

Slėgio ir garso galios apskaičiavimas pagal oro srautą:

Garso galios lygis: $L_{W(Oct\ or\ A)} = k \cdot \log(q) + L_0$

L_w - garso galios lygis [dB]

q - oro srautas [l/s]

K - koeficientas, garso galios lygis [-]

K_{factor} - koeficientas, balansavimas [l/(s·√Pa)]

Bendras slėgio kritimas: $\Delta p_t = c_{pt} \cdot q^2$

L₀ - priedas, garso galios lygis [-]

p_i - slėgio skirtumas, balansavimas [Pa]

Balansavimas: $q = K_{factor} \cdot \sqrt{p_i}$

C_{pt} - koeficientas, bendras slėgio kritimas [Pa·s²/l²]

	Bendras slėgio koeficientas C _{pt}	Koeficientas, balansavimas		L _{WA}	63 Hz	125 Hz	250 Hz	500 Hz	1000 Hz	2000 Hz	4000 Hz	8000 Hz
D0	0.0385	Nematuotas	k	67.1	44.1	57.6	58.1	71.1	75.0	93.3	57.6	58.4
			Lo	-58.8	-35.3	-46.0	-42.2	-64.1	-81.2	-114.1	-67.3	-69.0
D1	0.0391	Nematuotas	k	57.5	69.9	66.9	51.8	57.5	71.5	94.3	58.0	58.7
			Lo	-44.1	-70.0	-59.0	-32.2	-43.6	-76.1	-115.4	-68.0	-69.6
D2	0.0400	Nematuotas	k	65.6	38.9	59.7	51.7	72.4	79.2	101.6	63.1	64.1
			Lo	-55.5	-26.1	-46.8	-30.8	-65.1	-87.2	-125.8	-75.0	-77.5
D3	0.0412	Nematuotas	k	48.2	65.8	62.5	44.3	45.0	69.9	91.9	49.5	50.8
			Lo	-29.8	-64.9	-49.8	-20.3	-24.7	-72.7	-110.5	-55.0	-55.9
D4	0.0443	Nematuotas	k	56.8	46.1	61.6	51.8	55.1	78.8	99.4	52.8	53.2
			Lo	-41.6	-36.5	-48.5	-30.4	-38.8	-84.5	-120.2	-58.7	-58.9
D5	0.0499	Nematuotas	k	59.7	38.4	67.6	48.1	63.3	69.9	96.7	58.4	59.1
			Lo	-45.0	-18.1	-56.1	-24.6	-49.6	-70.8	-114.4	-65.6	-66.8
D6	0.0695	Nematuotas	k	63.9	36.0	36.5	60.3	63.0	76.5	91.0	74.6	75.0
			Lo	-48.0	-19.7	-11.3	-39.4	-46.5	-75.8	-100.6	-83.6	-84.7
D7	0.1862	Nematuotas	k	74.1	42.9	59.0	51.8	75.9	76.4	99.4	96.2	96.9
			Lo	-51.6	-22.9	-36.5	-22.6	-54.7	-61.9	-92.8	-92.8	-100.3

ORO SRAUTO BALANSAVIMAS

Difuzorius turi oro srauto balansavimo sklendę. Aerodinaminė oro sklendė yra difuzoriaus viduje ir patogiai valdoma iš išorės.

Balansavimo sklendės padėtis nustatoma naudojant matuoklę*:

- ✓ Matuoklę kišame pro difuzoriaus groteles tol, kol atsiremia į balansavimo sklendę.
- ✓ Rodmenys nustatomi pagal lubų liniją.
- ✓ Sklendės padėtis nurodytos ant matuoklės.



* Balansavimo sklendės padėtis matuoklė yra komplekte kartu su difuzoriumi.

D0 – sklendė yra visiškai atidaryta.
D7 – sklendė yra visiškai uždaryta.



GARSO (pagal ISO 3741 standartą) ir SLĖGIO KRITIMO matavimų ataskaita

ORO IŠTRAUKIMAS

Slėgio ir oro srauto triukšmo diagrama:

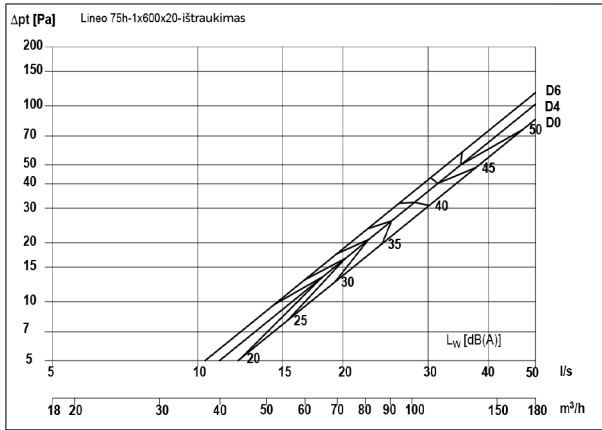

$$L_{W_{oct}} [dB] = L_{WA} + K_{oct}$$

q [l/s]	Δp _t [Pa]	L _{WA} [dBA]		63 Hz	125 Hz	250 Hz	500 Hz	1000 Hz	2000 Hz	4000 Hz	8000 Hz
-	-	33	K _{oct}	-4	-10	7	-2	-16	-23	-21	-17

Oktavinių juostų korekcijos koeficientai diagramai apskaičiuojami pagal nurodytą q, Δp_t arba L_{WA} / L_{PA} reikšmę.

Slėgio ir garso galios apskaičiavimas pagal oro srautą:

Garso galios lygis: $L_{W(oct \text{ or } A)} = k \cdot \log(q) + L_0$

L_w - garso galios lygis [dB]

q - oro srautas [l/s]

K - koeficientas, garso galios lygis [-]

K_{factor} - koeficientas, balansavimas [l/(s·√Pa)]

Bendras slėgio kritimas: $\Delta p_t = c_{pt} \cdot q^2$

L₀ - priedas, garso galios lygis [-]

p_i - slėgio skirtumas, balansavimas [Pa]

Balansavimas: $q = K_{factor} \cdot \sqrt{p_i}$

C_{pt} - koeficientas, bendras slėgio kritimas [Pa·s²/l²]

	Bendras slėgio koeficientas C _{pt}	Koeficientas, balansavimas		L _{WA}	63 Hz	125 Hz	250 Hz	500 Hz	1000 Hz	2000 Hz	4000 Hz	8000 Hz
D0	0.0341	Nematuosas	k	51.4	5.4	247.2	42.7	68.5	78.6	102.2	4.9	5.2
			Lo	-36.0	22.6	-323.8	-15.8	-66.0	-92.8	-130.6	6.9	11.2
D4	0.0407	Nematuosas	k	104.7	50.0	71.4	135.6	64.8	91.8	110.4	32.5	32.7
			Lo	-111.7	-41.6	-68.4	-150.9	-54.7	-106.6	-140.8	-32.3	-29.7
D6	0.0466	Nematuosas	k	76.9	36.4	53.7	66.6	86.5	93.3	97.0	53.8	54.4
			Lo	-69.0	-20.0	-40.9	-48.7	-83.2	-105.4	-118.2	-61.4	-59.4

ORO SRAUTO BALANSAVIMAS

Difuzorius turi oro srauto balansavimo sklendę. **Aerodinaminė oro sklendė** yra difuzoriaus viduje ir patogiai valdoma iš išorės.

Balansavimo sklendės padėtis nustatoma naudojant matuoklę*:

- ✓ Matuoklę kišame pro difuzoriaus groteles tol, kol atsiremia į balansavimo sklendę.
- ✓ Rodmenys nustatomi pagal lubų liniją.
- ✓ Sklendės padėtys nurodytos ant matuoklės.



* Balansavimo sklendės padėtis matuoklė yra komplekte kartu su difuzoriumi.

D0 – sklendė yra visiškai atidaryta.
D7 – sklendė yra visiškai uždaryta.